

GAMME STABLE AU FEU

ÉDITION 2019



LES PLAFONDS MÉTALLIQUES STABLES AU FEU

Nouvelle
configuration



Stable au Feu
1/2h



Acoustique :
 α_w jusqu'à 1



Facile à mettre
en œuvre

PLAFOMETAL

DES PRODUITS APPORTANT SÉCURITÉ ET CONFORT DESTINÉS AUX LOCAUX SPÉCIFIQUES

La sécurité et le confort des occupants sont des enjeux primordiaux, pris en compte lors de la construction et réhabilitation de locaux.

Parce qu'il est essentiel d'avoir des systèmes sûrs et fiables, permettant à tout moment d'assurer l'évacuation des personnes dans des lieux pouvant être soumis à des incendies : **PLAFOMETAL** propose **4 systèmes de plafonds modulaires** qui sont **stables au feu (SF)** et restent en place pendant au moins **1/2h**, sans tomber*.

+ SÛR

- **Stabilité au feu 1/2h** : au-delà de la réglementation en vigueur
- Réaction au Feu :
 - A1 prélaqués
 - A2-s1, d0 postlaqués

+ CONFORTABLE

- Absorption acoustique : jusqu'à $\alpha_w = 1$
- Réflexion lumineuse : jusqu'à 87% (non perforé blanc)
- Choix de couleurs : prélaquées standard ou postlaquées 180 teintes RAL

+ FACILE

- Facile à installer** : **mise en œuvre** rapide et sans sens de pose (cf : guides d'installation Plafometal disponibles sur notre site internet)
- Facile à manipuler : accès simplifié au plénum pour une maintenance aisée

* Sous condition de respecter la pose conforme au PV.

** Informations résumées de manière générale. Il est impératif de se référer au domaine de validité inscrit dans le PV feu avant toute commande et mise en œuvre.



GAMME STABLE AU FEU

ÉDITION 2018

QU'APPELLE-T-ON "STABILITÉ AU FEU" ?

Résistance au feu, Stabilité au feu, REI... de nombreux termes existent sur le sujet, et ils ne couvrent pas tous les mêmes notions !

La résistance au feu caractérise le temps pendant lequel des éléments de construction peuvent garder leur fonction initiale malgré l'action d'un incendie : cela assure qu'il n'y aura pas de chute d'éléments de plafond.

En France, 2 types de classement existent : classement REI **1** et classement SF **2**. Ce sont les exigences réglementaires de classement de résistance au feu des plafonds suspendus pour les établissements recevant du public (ERP) qui sont différentes si ces plafonds ont un rôle de protection d'éléments de structure du bâtiment, ou non :

1 Le classement de type REI est utilisé lorsque le plafond suspendu **joue un rôle d'écran protecteur des structures**.

Selon les dispositions unifiées au niveau européen décrites dans la norme EN 13501-2.

2 Le classement de type SF est utilisé lorsque le plafond suspendu **ne joue pas de rôle d'écran protecteur des structures** mais doit tout de même répondre aux exigences de stabilité mécanique au feu (pas de chute d'élément) demandées notamment dans les circulations horizontales communes (CHC) des immeubles de grande hauteur (IGH) : **c'est le cas des plafonds métalliques !**

L'arrêté du 22 mars 2004 annexe 1 §2.5 décrit un essai et un classement de type stabilité au feu (SF).

RÉGLEMENTATIONS

Dans le cadre de cette brochure, nous nous référerons donc toujours aux normes de stabilité au feu :

-  En France : l'arrêté du 22 mars 2004 annexe 1 §2.5 décrit des essais pour caractériser la performance de stabilité au feu (minimum SF 1/4h requis).

→ **PLAFOMETAL** propose 4 systèmes de plafonds métalliques SF 1/2h qui répondent et dépassent donc la réglementation incendie française en vigueur dans les dégagements communs des immeubles de grande hauteur (IGH).

-  En Belgique : la norme NBN 713-020 décrit des essais pour caractériser la performance de stabilité au feu SF 1/2h.

→ **PLAFOMETAL** propose 3 systèmes de plafonds métalliques qui répondent à la réglementation incendie belge en vigueur dans les chemins d'évacuation, les locaux accessibles au public et les cuisines collectives.

ESSAIS

Plafometal réalise l'ensemble des essais de stabilité au feu dans des laboratoires certifiés et indépendants : CSTB et EFECTIS en France, WarringtonFireGent en Belgique. Contactez-nous pour retrouver les rapports de classement et d'essai.

MISE EN ŒUVRE

Outre le fait de respecter le §5.6 du DTU 58-1, décembre 2008, l'installation de ces plafonds métalliques stables au feu doit toujours être conforme aux rapports de classement, d'essai et extensions (disponibles sur demande).

Pour vous aider dans cette démarche nous avons synthétisé ces éléments dans des guides d'installation, qui viendront compléter votre lecture en vérification des rapports complets.

GAMME STABLE AU FEU : 4 SYSTÈMES PLAFONDS STABLES AU FEU 1/2H

IDÉAL POUR LES HALLS

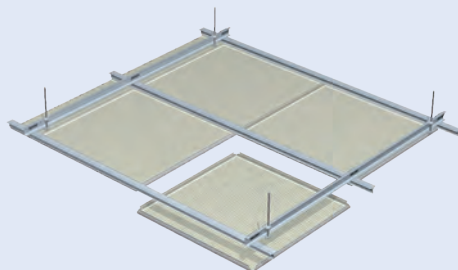

Système cassettes Clip-In



Monobac SF

p. 6

- Stable au Feu 1/2h
- Aspect monolithique
- Accès sécurisé au plénum nécessitant l'utilisation d'un outil de démontage
- Pas de sens de pose
- Absorption acoustique jusqu'à $\alpha_w = 1$



+ SÛR

- Réaction au Feu : **A1 ou A2-s1,d0**
- **Stable au Feu 1/2h*** : Réglementation  et 

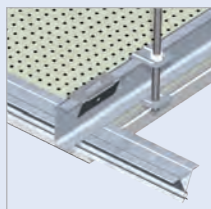

AC21 + Primaire + AC510

* Pour toute demande, se reporter au PV feu



+ CONFORTABLE

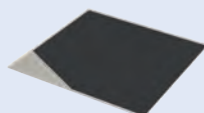

Offre ALPHA :
jusqu'à $\alpha_w = 0,80$

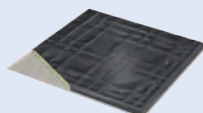

Offre ALPHA PLUS**:
jusqu'à $\alpha_w = 1$

** ALPHA PLUS : option ensachée uniquement

IDÉAL POUR LES BUREAUX

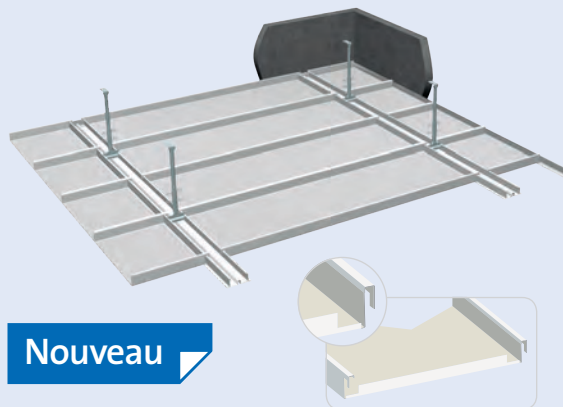

Nouveau

Système bac sur lisses : Pose tramée



PM8 SF sur crochets

p. 8

- Stable au Feu 1/2h
- Facilement démontable par simple soulèvement du bac
- Bac à crochet pour une meilleure stabilité
- Absorption acoustique jusqu'à $\alpha_w = 1$



+ SÛR

- Réaction au Feu : **A1 ou A2-s1,d0**
- **Stable au Feu 1/2h*** : Réglementation  et 

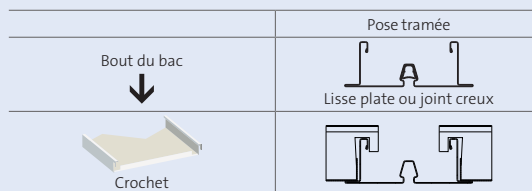

* Pour toute demande, se reporter au PV feu



+ CONFORTABLE

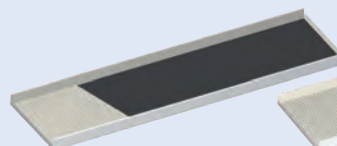

Offre ALPHA :
jusqu'à $\alpha_w = 0,80$

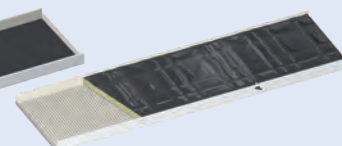

Offre ALPHA PLUS**:
jusqu'à $\alpha_w = 1$

** ALPHA PLUS : option ensachée uniquement

IDÉAL POUR LES CIRCULATIONS

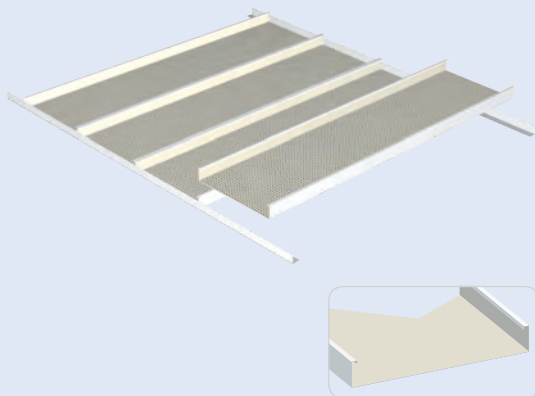

Système bac sur cornières : Pose en couloirs



PM8 SF





p. 10

- Stable au Feu 1/2h
- Facilement démontable par simple soulèvement du bac
- Longueur adaptable : pas d'ossature intermédiaire, temps de pose optimisé
- Meilleure rigidité latérale (avec des bouts relevés droits)
- Absorption acoustique jusqu'à $\alpha_w = 1$



+ SÛR

- Réaction au Feu : **A1 ou A2-s1,d0**
- **Stable au Feu 1/2h*** : Réglementation  et 

	Pose en circulation	
Bout du bac	 Cornière 30 x 30 mm ép. 0,8mm	 Cornière à becquet 30 x 30 mm ép. 0,8mm
 Ouvert	✓	✓
 Relevé droit	✓	✓

* Pour toute demande, se reporter au PV feu



+ CONFORTABLE

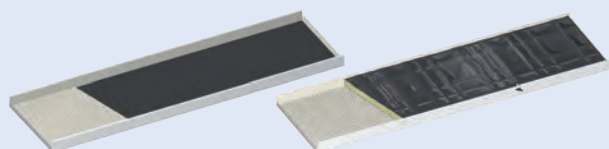

Offre ALPHA :
jusqu'à $\alpha_w = 0,80$

Offre ALPHA PLUS** :
jusqu'à $\alpha_w = 1$

** ALPHA PLUS : option ensachée uniquement

IDÉAL POUR LES CIRCULATIONS



Système bac basculant : Pose en couloirs

Orial SF

p. 12

- Stable au Feu 1/2h
- Longueur adaptable, système simple et rapide à installer
- Ouverture droite ou gauche
- Absorbe les écarts d'alignement avec les parois verticales
- Permet la ventilation du plénum lors d'une utilisation en milieu hospitalier
- Absorption acoustique jusqu'à $\alpha_w = 0,80$



+ SÛR

- Réaction au Feu : **A1 ou A2-s1,d0**
- **Stable au Feu 1/2h*** : Réglementation 

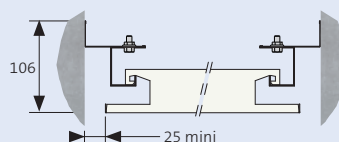

* Pour toute demande, se reporter au PV feu



+ CONFORTABLE

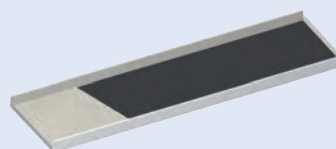

Offre ALPHA :
jusqu'à $\alpha_w = 0,80$

PLAFOND SUSPENDU

Monobac Stable au Feu

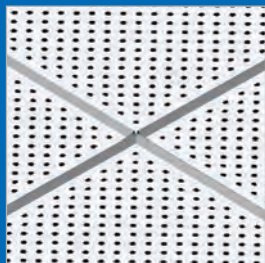

> Système de cassettes clippées sur ossature cachée stable au feu

- Système Stable au Feu 1/2h pour répondre aux réglementations française et belge.
- Conçues pour être clippées sous une ossature cachée.
- Angles périphériques chanfreinés.

LES PRODUITS

- Stable au Feu 1/2h.
- Aspect monolithique.
- Accès sécurisé au plénum nécessitant l'utilisation d'un outil de démontage.
- Pas de sens de pose.
- Absorption acoustique jusqu'à $\alpha_w = 1$.

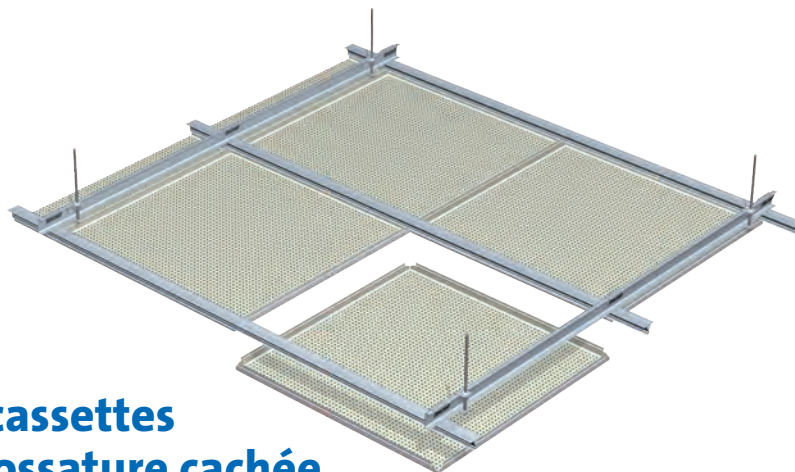

Système Stable au Feu

AC21 + Primaire + AC510

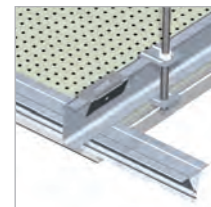

Système de cassettes clippées sur ossature cachée stable au feu

> PLAFOMETAL-SC-240



Mise en œuvre selon DTU 58.1 et Procès-Verbal

• Brides AC21 pour tige filetée Ø6 entraxe 1200 mm sur profils primaires U1029 à entraxe 1200 mm et raccordement par AC510 des profils secondaires T D5110 disposés transversalement entraxe 600 mm.

Note : Pour plus d'informations, voir le guide d'installation Monobac Stable au Feu et se reporter systématiquement au PV.

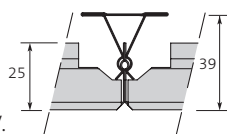

Démontage pour accès au plénum

• Déclippage par le bas, à l'aide d'un outil de démontage spécifique.

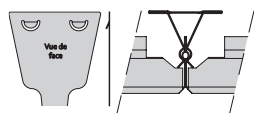

Absorption

Pour les cassettes acoustiques :

- α_w jusqu'à 0,80 - Offre Alpha*
- α_w jusqu'à 1 - Offre Alpha Plus*

Pour les cassettes décoratives :

- α_w de 0,20

* Les valeurs peuvent varier en fonction des perforations et du garnissage.



Réaction au feu

- A1 pour les prélaqués avec voile acoustique (ALPHA) ou sans.
- A2-s1,d0 :
 - pour les prélaqués avec isolant minéral surfacé ou ensaché (ALPHA PLUS),
 - pour tous les postlaqués poudre.



Stabilité au feu

Les cassettes et ossatures doivent être mises en œuvre conformément au rapport de classement et d'essai. Nous consulter.

🇫🇷 **France :** Le Monobac Stable au Feu possède des performances de stabilité au feu SF 1/2h selon essai décrit dans l'Arrêté du 22 mars 2004 annexe 1 §2.5 et répond à la réglementation incendie Française en vigueur dans les dégagements communs, halls et cuisines collectives des Immeubles de Grande Hauteur (IGH).

🇧🇪 **Belgique :** Le Monobac Stable au Feu possède des performances de stabilité au feu SF 1/2h selon essai suivant la norme Belge NBN 713-020 et répond à la réglementation incendie Belge en vigueur dans les chemins d'évacuation, les locaux accessibles au public et les cuisines collectives.

Dimensions des modules	<ul style="list-style-type: none"> • 600 x 600 mm avec bords chanfreinés 4 côtés. • Bords vifs sur demande.
Matières	<ul style="list-style-type: none"> • Acier galvanisé épaisseur 0,5 mm.
Couleurs et finitions	<ul style="list-style-type: none"> • Prélaqué polyester Blanc 137 (≈ RAL 9003). • Prélaqué polyester Gris Métallisé RAL 9006 sur demande. • Postlaquage poudre polyester : 180 teintes RAL sur demande.
Conditionnement	<ul style="list-style-type: none"> • Colis de 14 pièces soit 5,04 m², palettes de 20 colis soit 100,8 m². • Ossature non comprise.



Perforations sur acier

Non Perforé	Perforé M 11% Ø1,5	Perforé U* 12% Ø2,5
Perforé U 16% Ø2,5	Perforé M 22% Ø1,5	Perforé M 23% Ø2,5

* Non stocké.

Toutes les cassettes ont une plage périphérique non perforée de quelques mm.



Réservations, intégrations

- Le plafond ne doit supporter aucune autre charge que son poids propre. Pour plus de détails, se référer au guide d'installation ou nous consulter.



Réflexion lumineuse

- Jusqu'à 87%. Nous consulter pour détails selon perforations et couleurs.



Environnement et santé

- Nos plafonds sont recyclables indéfiniment à 100%. Ils sont pérennes, faciles d'entretien, non générateurs de poussière, particules ou vapeur et sont inertes et inodores. Ils ne favorisent pas de développement microbien et n'émettent pas de COV et formaldéhydes.
- Qualité de l'Air Intérieur (QAI) :



- Des FDES vérifiées sont disponibles et téléchargeables sur la base nationale INIES (www.inies.fr).

Pm8 crochets Stable au Feu



> Système bac accroché sur lisses, stable au feu

- Stable au Feu 1/2h pour répondre aux réglementations française et belge.
- Conçu pour une pose tramée sur lisses plates ou joint creux 100mm : idéal pour les bureaux avec cloisons amovibles.
- Le bac a des crochets et est à bords jointifs et à angles vifs.

LES + PRODUITS

- Stable au Feu 1/2h.
- Facilement démontable par simple soulèvement du bac.
- Bac à crochet pour une meilleure stabilité.
- Absorption acoustique jusqu'à $\alpha_w = 1$.

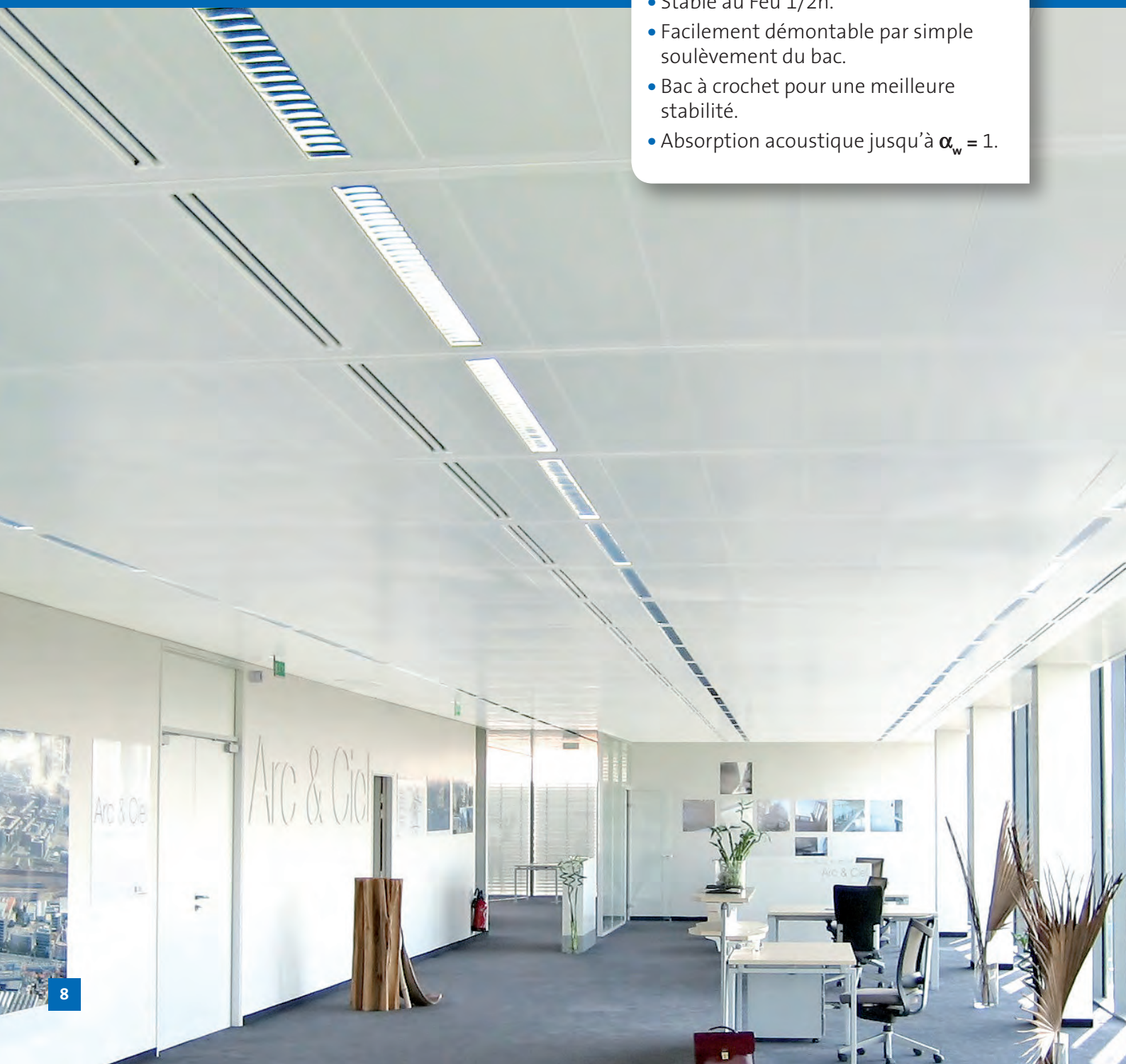



Suspente Nonius

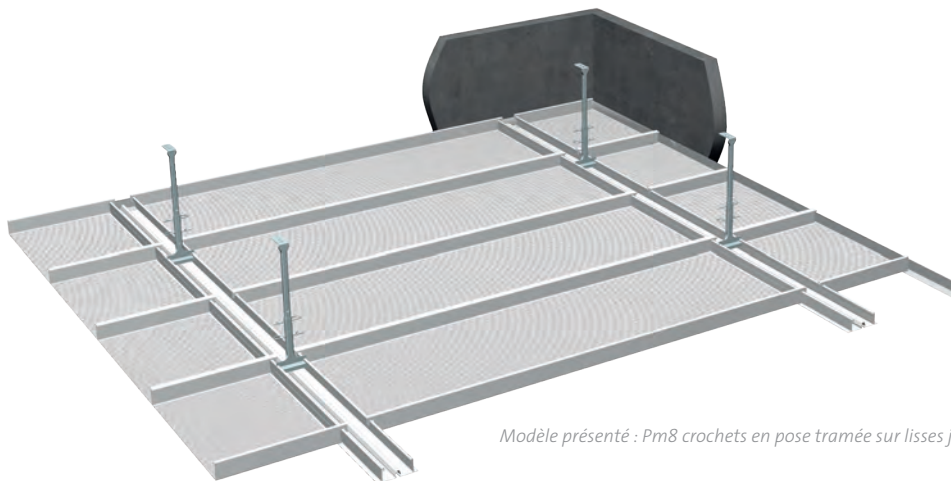

Modèle présenté : Pm8 crochets en pose tramée sur lisses joint creux

Système bac accroché sur lisses, stable au feu

> PLAFOMETAL-SC-130



Mise en œuvre selon DTU 58.1 et Procès-Verbal

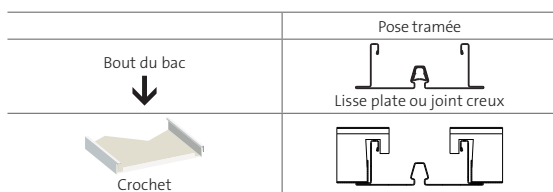

- Pose sur lisse 100 mm - Suspentes Nonius.
- Note :** Pour plus d'informations, voir le guide d'installation Pm8 Stable au Feu et se reporter systématiquement au PV.



Démontage pour accès au plénum

- Par soulèvement d'un bord du bac dans l'ossature.



Absorption

- Pour les bacs acoustiques :
- α_w jusqu'à 0,80 - Offre Alpha*
 - α_w jusqu'à 1 - Offre Alpha Plus*
- Pour les bacs décoratifs :
- α_w de 0,20

* Les valeurs peuvent varier en fonction des perforations et du garnissage.



Réaction au feu

- A1 pour les prélaqués avec voile acoustique (ALPHA) ou sans.
- A2-s1,d0 :
 - pour les prélaqués avec isolant minéral surfacé ou ensaché (ALPHA PLUS),
 - pour tous les postlaqués poudre.



Stabilité au feu

France : Le Pm8 Stable au Feu possède des performances de stabilité au feu SF 1/2h selon essai décrit dans l'Arrêté du 22 mars 2004 annexe 1 § 2.5 et répond à la réglementation incendie Française en vigueur dans les dégagements communs des Immeubles de Grande Hauteur (IGH). Les bacs et profils de rives doivent être mis en œuvre conformément au Procès-Verbal de classement et extensions. Nous consulter.

Belgique : Le Pm8 Stable au Feu possède des performances de stabilité au feu SF 1/2h selon essai suivant la norme Belge NBN 713-020 et répond à la réglementation incendie Belge en vigueur dans les chemins d'évacuation, les locaux accessibles au public et les cuisines collectives. Les bacs et profils de rives doivent être mis en œuvre conformément au rapport de classement et d'essai. Nous consulter.

Dimensions des bacs	<ul style="list-style-type: none"> • Largeur 300 mm. • Longueur à la demande (mini 900 - maxi 2400 mm) • Hauteur 43,5 mm. • Autoportance : 2400 mm • Angles chanfreinés sur demande. 	
Matières	• Acier galvanisé épaisseur 0,6 mm	
Couleurs et finitions	<ul style="list-style-type: none"> • Prélaqué polyester Blanc 137 (= RAL 9003) • Prélaqué polyester Gris Métallisé RAL 9006 sur demande. • Postlaquage poudre polyester : 180 teintes RAL sur demande. 	



Perforations sur acier

Non Perforé	Perforé M 11% Ø1,5	Perforé U* 12% Ø2,5
Perforé U 16% Ø2,5	Perforé M 22% Ø1,5	Perforé M 23% Ø2,5

* Non stocké.
Toutes les cassettes ont une plage périphérique non perforée de quelques mm.



Réservations, intégrations

- Le plafond ne doit supporter aucune autre charge que son poids propre. Pour plus de détails, se référer au guide d'installation ou nous consulter.



Réflexion lumineuse

- Jusqu'à 87%. Nous consulter pour détails selon perforations et couleurs.



Environnement et santé

- Nos plafonds sont recyclables indéfiniment à 100%. Ils sont pérennes, faciles d'entretien, non générateurs de poussière, particules ou vapeur et sont inertes et inodores. Ils ne favorisent pas de développement microbien et n'émettent pas de COV et formaldéhydes.
- Qualité de l'Air Intérieur (QAI) :



- Des FDES vérifiées sont disponibles et téléchargeables sur la base nationale INIES (www.inies.fr).

PLAFOND AUTOPORTANT CIRCULATIONS

Pm8 Stable au Feu

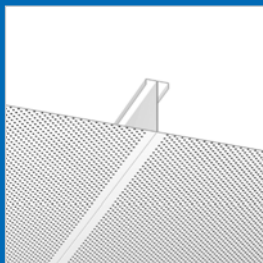

> Système bac posé sur cornières, stable au feu

- Stable au Feu 1/2h pour répondre aux réglementations française et belge.
- Conçu pour être posé sur une cornière en circulation.
- Le bac est à bords jointifs et à angles vifs.

LES PRODUITS

- Stable au Feu 1/2h.
- Facilement démontable par simple soulèvement du bac.
- Longueur adaptable : pas d'ossature intermédiaire, temps de pose optimisé.
- Meilleure rigidité latérale (avec des bouts relevés droits).
- Absorption acoustique jusqu'à $\alpha_w = 1$.



POUR LES CIRCULATIONS

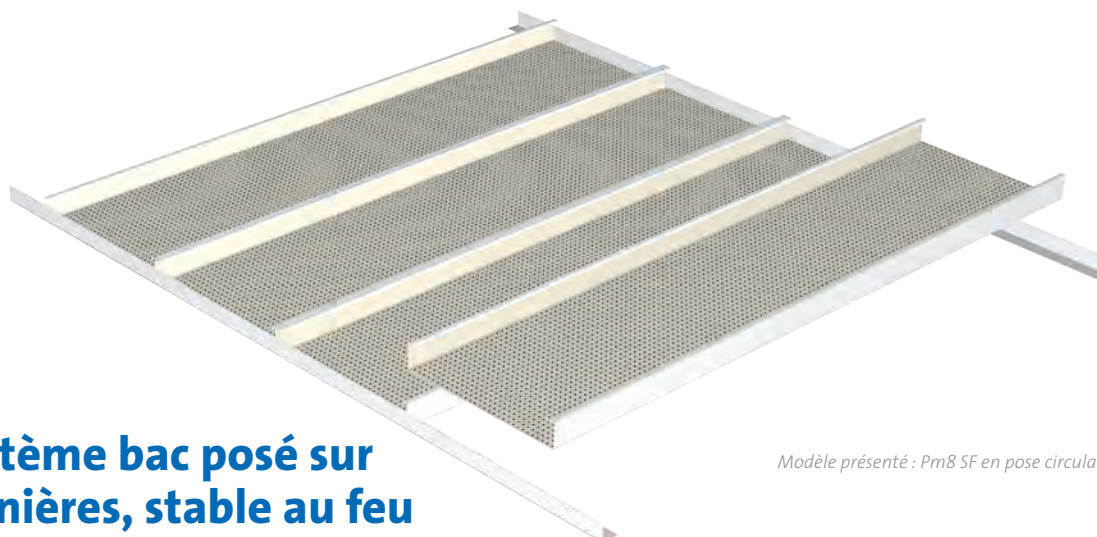

Système bac posé sur cornières, stable au feu

> PLAFOMETAL-CC-420

Modèle présenté : Pm8 SF en pose circulation sur cornières



Mise en œuvre selon DTU 58.1 et Procès-Verbal

	Pose en circulation	
Bout du bac	 Cornière* ép. 0,8mm	 Cornière à becquet* ép. 0,8mm
Ouvert	✓	✓
Relevé droit	✓	✓

Note : Pour plus d'informations, voir le guide d'installation Pm8 Stable au Feu et se reporter systématiquement au PV.
* 30 x 30 mm, épaisseur 0.8 mm.



Démontage pour accès au plénum

• Par soulèvement d'un bord du bac dans l'ossature.



Absorption

Pour les bacs acoustiques :

- α_w jusqu'à 0,80 - Offre Alpha*
- α_w jusqu'à 1 - Offre Alpha Plus*

Pour les bacs décoratifs :

- α_w de 0,20

* Les valeurs peuvent varier en fonction des perforations et du garnissage.



Réaction au feu

- A1 pour les prélaqués avec voile acoustique (ALPHA) ou sans.
- A2-s1,d0 :
 - pour les prélaqués avec isolant minéral surfacé ou ensaché (ALPHA PLUS),
 - pour tous les postlaqués poudre.



Stabilité au feu

France : Le Pm8 Stable au Feu possède des performances de stabilité au feu SF 1/2h selon essai décrit dans l'Arrêté du 22 mars 2004 annexe 1 § 2.5 et répond à la réglementation incendie Française en vigueur dans les dégagements communs des Immeubles de Grande Hauteur (IGH). Les bacs et profils de rives doivent être mis en œuvre conformément au Procès-Verbal de classement et extensions. Nous consulter.

Belgique : Le Pm8 Stable au Feu possède des performances de stabilité au feu SF 1/2h selon essai suivant la norme Belge NBN 713-020 et répond à la réglementation incendie Belge en vigueur dans les chemins d'évacuation, les locaux accessibles au public et les cuisines collectives. Les bacs et profils de rives doivent être mis en œuvre conformément au rapport de classement et d'essai. Nous consulter.

Dimensions des bacs	<ul style="list-style-type: none"> • Largeur 300 mm. • Longueur à la demande (mini 900 - maxi 2400 mm) • Hauteur 43,5 mm. • Autoportance : 2400 mm • Angles chanfreinés sur demande. 	
Matières	• Acier galvanisé épaisseur 0,6 mm	
Couleurs et finitions	<ul style="list-style-type: none"> • Prélaqué polyester Blanc 137 (= RAL 9003) • Prélaqué polyester Gris Métallisé RAL 9006 sur demande. • Postlaquage poudre polyester : 180 teintes RAL sur demande. 	



Perforations sur acier

Non Perforé	Perforé M 10% Ø2,5	Perforé M 11% Ø1,5	Perforé U 12% Ø2,5	Perforé U 16% Ø2,5



Réservations, intégrations

• Le plafond ne doit supporter aucune autre charge que son poids propre. Pour plus de détails, se référer au guide d'installation ou nous consulter.



Réflexion lumineuse

• Jusqu'à 87%. Nous consulter pour détails selon perforations et couleurs.



Environnement et santé

• Nos plafonds sont recyclables indéfiniment à 100%. Ils sont pérennes, faciles d'entretien, non générateurs de poussière, particules ou vapeur et sont inertes et inodores. Ils ne favorisent pas de développement microbien et n'émettent pas de COV et formaldéhydes.

• Qualité de l'Air Intérieur (QAI) :



• Des FDES vérifiées sont disponibles et téléchargeables sur la base nationale INIES (www.inies.fr).

Orial Stable au Feu



> Système bac basculant des 2 côtés, stable au feu

- Système Stable au Feu 1/2h pour répondre à la réglementation française.
- Conçu pour être posé sur une ossature spéciale cachée.
- Des encoches permettent sa suspension sur l'ossature et son basculement d'un côté ou de l'autre.

LES PRODUITS

- Stable au Feu 1/2h.
- Longueur adaptable, système simple et rapide à installer.
- Ouverture droite ou gauche.
- Absorbe les écarts d'alignement avec les parois verticales.
- Permet la ventilation du plénum lors d'une utilisation en milieu hospitalier.
- Absorption acoustique jusqu'à $\alpha_w = 0,80$.

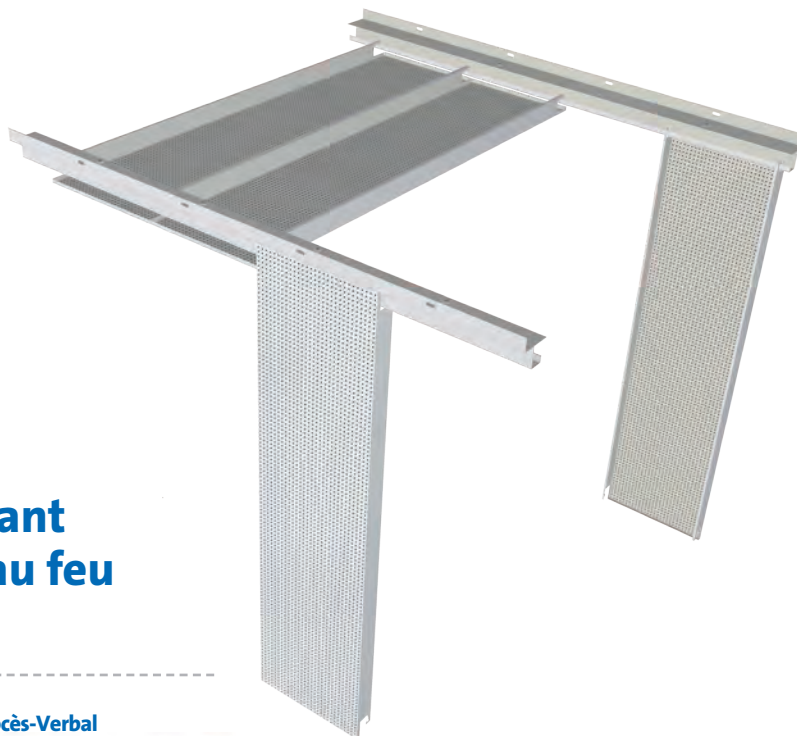

Système bac basculant des 2 côtés, stable au feu

> PLAFOMETAL-CC-120



Mise en œuvre selon DTU 58.1 et Procès-Verbal

- Pose en circulation
- Cornières à fixer au mur et profils d'accrochage Oriol à visser sous la cornière.

Note : Pour plus d'informations, voir le guide d'installation Oriol Stable au Feu et se reporter systématiquement au PV.



Démontage pour accès au plénum

- L'ouverture du bac se fait par poussée verticale puis translation latérale pour échapper au profil d'accrochage. Le bac bascule et reste suspendu au profil opposé. La remise en place s'effectue de manière inverse en veillant au bon positionnement du bac pour respecter l'alignement d'un élément sur l'autre.



Absorption

- Pour les bacs acoustiques : α_w jusqu'à 0,80 - Offre Alpha
- Pour les bacs décoratifs : α_w de 0,20



Réaction au feu

- A1 pour les prélaqués avec voile acoustique (ALPHA) ou sans.
- A2-s1,d0 pour les postlaqués poudre avec ou sans voile acoustique.



Stabilité au feu

France : Les versions Oriol Stables au Feu possèdent des performances de stabilité au feu SF 1/2h selon essai décrit dans l'Arrêté du 22 mars 2004 annexe 1 § 2.5 et répondent à la réglementation incendie Française en vigueur dans les dégagements communs des Immeubles de Grande Hauteur (IGH). Les bacs et profils de rives Stables au Feu sont spécifiques et doivent être mis en œuvre conformément au Procès-Verbal de classement et extensions. Nous consulter.

Belgique : Système non testé selon la norme belge NBN 713-020.

Dimensions des bacs	<ul style="list-style-type: none"> • Largeurs 300, 400 et 600 mm. • Longueur à la demande (mini 800 - maxi 1500 mm). • Hauteur 50 mm. • Autoportance : 1500 mm. 	
Matières	• Acier galvanisé entre 0,6 et 0,8 mm d'épaisseur (selon largeur & longueur).	
Couleurs et finitions	<ul style="list-style-type: none"> • Prélaqué polyester Blanc 137 (= RAL 9003). • Prélaqué polyester Gris Métallisé RAL 9006 sur demande. • Postlaquage poudre polyester : 180 teintes RAL sur demande. 	



Perforations sur acier

Non Perforé

Perforé M 10% Ø2,5

Perforé M 11% Ø1,5

SF 1/2h



Réservations, intégrations

- Le plafond ne doit supporter aucune autre charge que son poids propre. Pour plus de détails, se référer au guide d'installation ou nous consulter.



Réflexion lumineuse

- Jusqu'à 87%. Nous consulter pour détails selon perforations et couleurs.



Environnement et santé

- Nos plafonds sont recyclables indéfiniment à 100%. Ils sont pérennes, faciles d'entretien, non générateurs de poussière, particules ou vapeur et sont inertes et inodores. Ils ne favorisent pas de développement microbien et n'émettent pas de COV et formaldéhydes.
- Qualité de l'Air Intérieur (QAI) :



- Des FDES vérifiées sont disponibles et téléchargeables sur la base nationale INIES (www.inies.fr).

LA GAMME STABLE AU FEU DE PLAFOMETAL

Des outils à votre service pour vous accompagner tout au long de votre projet.

Site internet



Guides d'installation



Chaîne YouTube



Descriptifs types et documentations

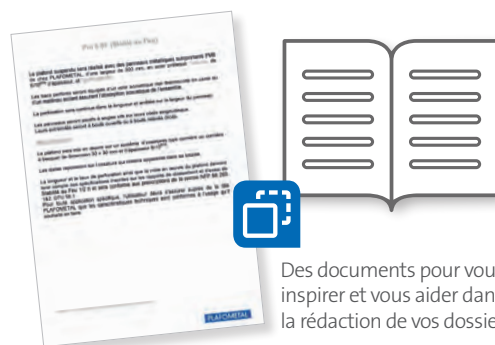



Quelques références chantiers de la gamme Stable au Feu

- Tour Carpe Diem, *La Défense*
- Tour F (Balard), *Paris*
- Tour Beaugrenelle H15, *Paris*
- La Grande Arche De La Défense
- Les Miroirs, *La Défense*
- Hôtel Mercure Tour Eiffel, *Paris*
- Pullman Tour Eiffel, *Paris*
- Tour Anjou, *Puteaux*
- Heron Bulding, *Paris*
- Tour Manhattan, *La Défense*
- Tour Sky 56, *Lyon*
- Hôpital la Timone, *Marseille*
- Bureaux SwissLife, *Bruxelles*

(Fiches références disponibles sur notre site internet)

Retrouvez
vos contacts commerciaux
sur nos sites internet

www.plafometal.fr

www.plafometal.be